

СОГЛАСОВАНО

Начальник Отдела образования
Петродворцового района Санкт -Петербурга
Л.В.Локтионова
2020 г.



УТВЕРЖДАЮ

Заведующий ГБДОУ детский сад №33
Петродворцового района
Санкт-Петербурга
Т.В.Константинова
2020 г.



СОГЛАСОВАНО

Начальник ОГИБДД ОМВД России по
Петродворцовому району г. СПб
подполковник полиции
А.А.Федорцов
2020 г.



ПАСПОРТ

дорожной безопасности образовательного учреждения

Государственного бюджетного дошкольного образовательного учреждения

детского сада № 33 комбинированного вида

Петродворцового района Санкт-Петербурга

Общие сведения

Государственное бюджетное дошкольное образовательное учреждение
детский сад № 33 комбинированного вида Петродворцового района
Санкт-Петербурга

Юридический адрес ГБДОУ: 198504, Санкт-Петербург, Петергоф, ул.
Ботаническая, дом 3, корпус 1, лит. А

Фактический адрес ГБДОУ: 198504, Санкт-Петербург, Петергоф, ул.
Ботаническая, дом 3, корпус 1, лит. А

Руководитель ГБДОУ: Константинова Татьяна Валерьевна (812) 428-70-53
(фамилия, имя, отчество) (телефон)

Заместители

руководителя ОУ: Донатова Галина Геннадьевна (812) 428-70-53
(фамилия, имя, отчество) (телефон)

Специалист отдела образования,
курирующий вопросы профилактики
детского дорожно-транспортного
травматизма:

главный специалист Потапова Ольга Ивановна (812) 246-04-37
(должность) (фамилия, имя, отчество) (телефон)

Ответственный от Госавтоинспекции:

старший лейтенант полиции

Кольцова Вера Александровна 8-911-798-51-51, (812) 573-53 -25
(фамилия, имя, отчество) (телефон)

Ответственный за организацию
работы по профилактике
детского дорожно-транспортного
травматизма в ГБДОУ:

старший воспитатель Степкина Маргарита Сергеевна (812) 428-70-53
(должность) (фамилия, имя, отчество) (телефон)

Руководитель или ответственный
работник дорожно-эксплуатационной
организации, осуществляющей
содержание технических средств
организации дорожного движения (ТСОДД):

Дирекция по организации дорожного движения СПб.,
диспетчерская 576-91-91
(телефон)

Количество воспитанников	<u>305 человек</u>
Наличие кабинета по БДД	<u>отсутствует</u>
Наличие уголков по БДД в <u>методическом кабинете</u>	<u>в старших и подготовительных группах и</u>

Наличие автогородка (площадки) по БДД да

Наличие автобуса в ГБДОУ нет

Владелец автобуса
(при наличии автобуса) нет

Время занятий в ГБДОУ: в соответствии с режимом учреждения
с 07:00 - 19:00

Телефоны оперативных служб:

Отдел дежурной службы администрации Петродворцового района
Санкт-Петербурга
(812) 450-66-26

Содержание

I. План-схемы образовательной организации.

1. Район расположения образовательной организации, пути движения транспортных средств и детей (обучающихся).
2. Организация дорожного движения в непосредственной близости от образовательной организации с размещением соответствующих технических средств организации дорожного движения, маршруты движения детей и расположение парковочных мест.
3. Пути движения транспортных средств к местам разгрузки/погрузки и рекомендуемые безопасные пути передвижения детей по территории образовательной организации.

II. Приложения.

План-схема пути движения транспортных средств и детей при проведении дорожных ремонтно-строительных работ вблизи образовательной организации.

I. План-схемы образовательной организации

1. Район расположения образовательной организации, пути движения транспортных средств и детей (обучающихся)

Чебышевская улица

Чебышевская улица

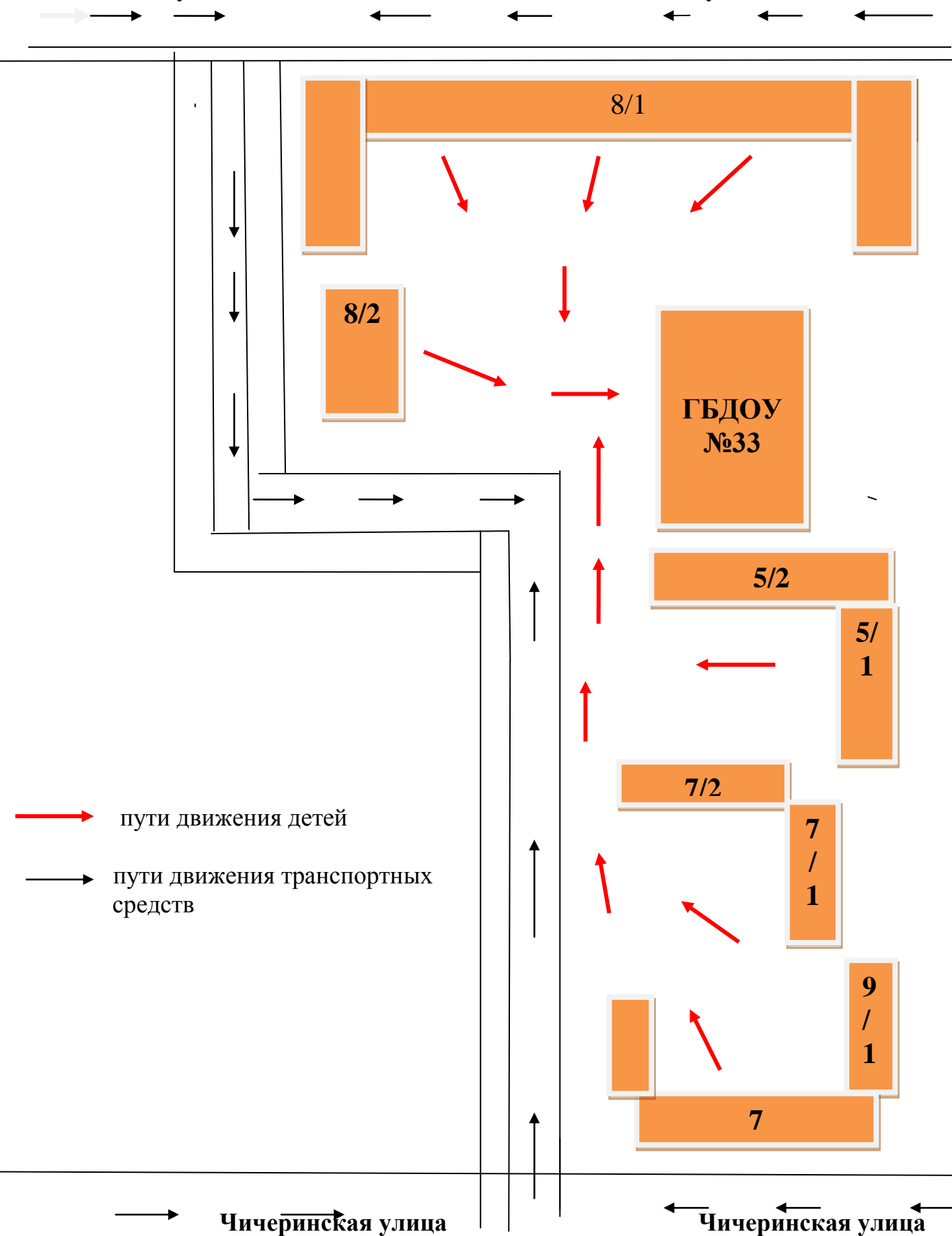

2. Организации дорожного движения в непосредственной близости от образовательного учреждения с размещением соответствующих технических средств, маршруты движения детей и расположение парковочных мест

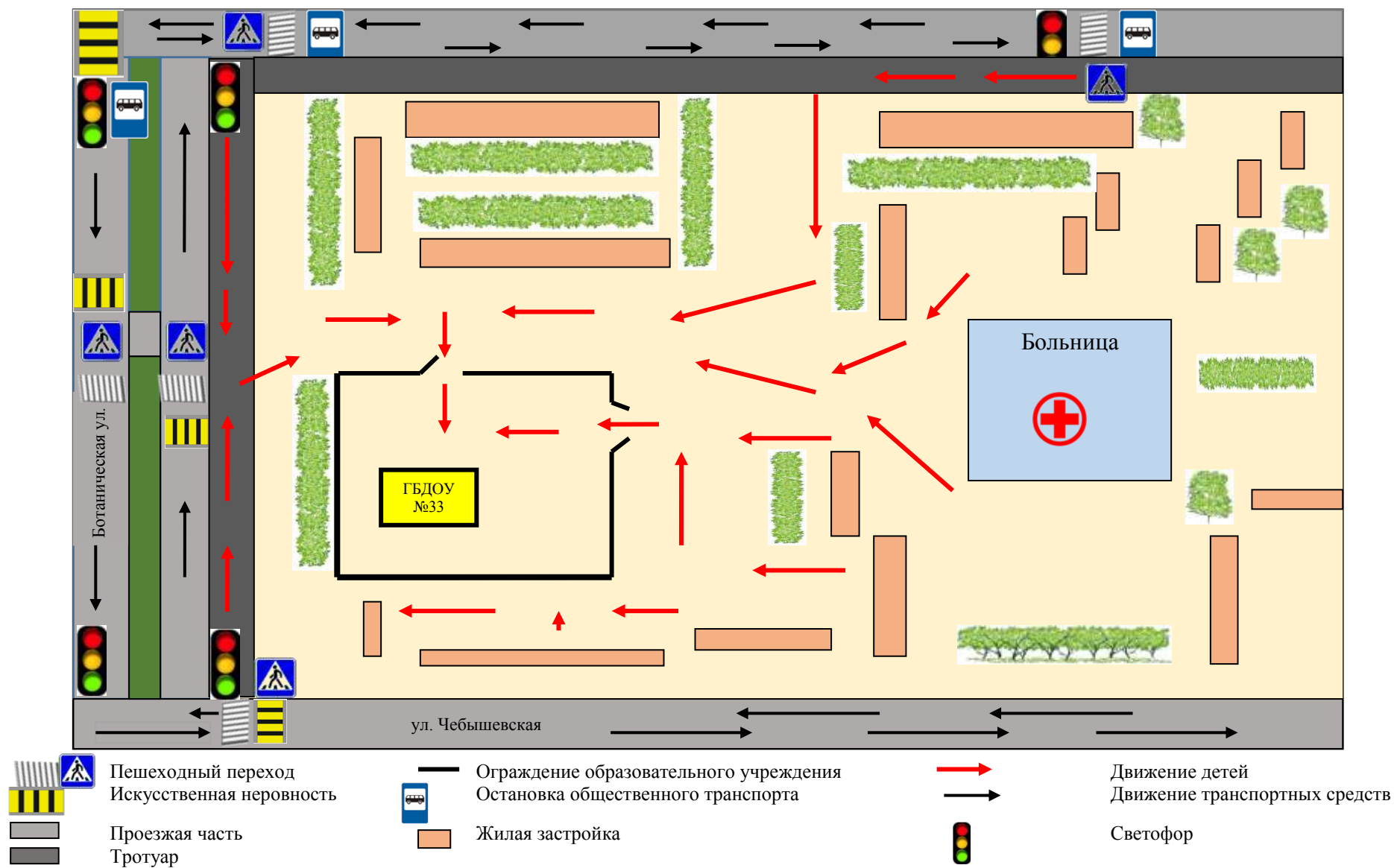

3. Пути движения транспортных средств к местам разгрузки/погрузки и рекомендуемые пути передвижения детей по территории образовательного учреждения

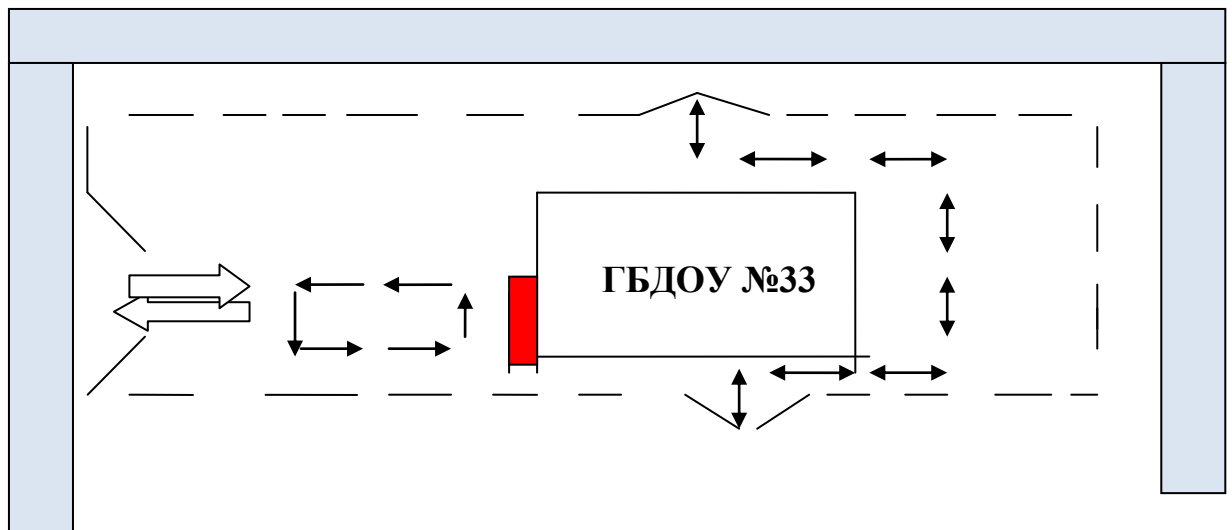

← ДВИЖЕНИЕ ГРУЗОВЫХ ТРАНСПОРТНЫХ СРЕДСТВ

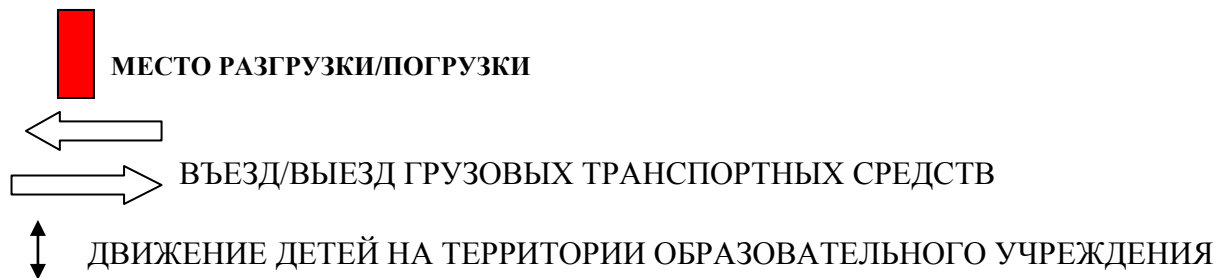



Маршруты движения организованных групп детей от ГБДОУ в ходе учебного процесса не осуществляются.

II. Приложения

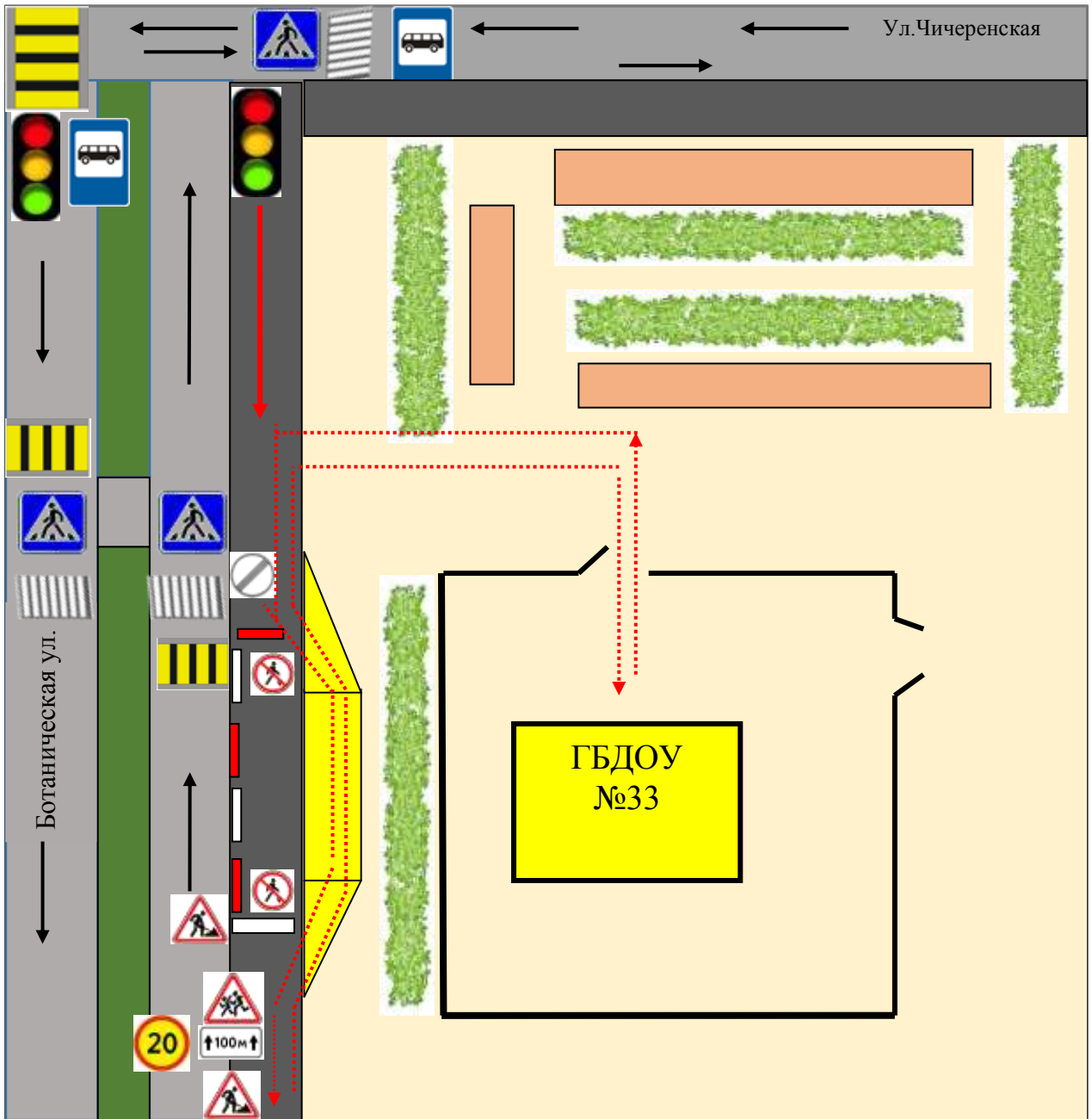
План-схема пути движения транспортных средств и детей при проведении дорожных ремонтно-строительных работ вблизи образовательной организации



-  Временная пешеходная дорожка
-  Направление движения транспортного потока
-  Рекомендуемое направление движения пешеходного потока

